

ZASTOSOWANIE

Wentylatory dachowe wyciągowe RFV ZN przeznaczone są do wentylacji pomieszczeń o niskim stopniu zanieczyszczenia powietrza. Stosowane są w instalacjach wyciągowych z mieszkań, supermarketów, hal przemysłowych, warsztatów, magazynów, toalet, garaży, parkingów, budynków gospodarczych.

KONSTRUKCJA

Wentylatory dachowe RFV ZN posiadają pionowy wylot powietrza. Obudowa wykonana z blachy alucynkowej. Wirniki z łopatkami pochylonymi do tyłu: w wielkościach 125, 160 z tworzywa sztucznego, 200, 250, 315, 355, 400, 450, 500, 560 z blachy aluminiowej. Wentylatory wielkości od 125 do 315 standardowo wyposażone są w króciec przyłączeniowy umożliwiający podłączenie przewodu wentylacyjnego. Wielkości 355-560 nie posiadają króćca, by podłączyć przewód należy stosować złącza P i króćce K. Wentylatory przystosowane do pracy w pozycji pionowej, na dachach płaskich, po zastosowaniu odpowiednich podstaw dachowych RS mogą być montowane na dachach pochylonych.

SILNIK ELEKTRYCZNY

Silnik elektryczny wykonany zgodnie z obowiązującymi Dyrektywami oraz klasami sprawności, oznaczony znakiem CE. Silnik dostosowany do napięciowej regulacji obrotów, wyposażony w zabezpieczenie termiczne (TP). Zasilanie - trójfazowe 230/400V 50Hz, 400V 50Hz lub jednofazowe 230V 50Hz (w zależności od modelu wentylatora i mocy silnika). Wybrane modele trójfazowe mogą pracować w trybie 2-biegowym, po przez zastosowanie przełącznika Y/Δ.

Schemat podłączenia elektrycznego: rys. 10, str. 663.



WWW



DTR



CE

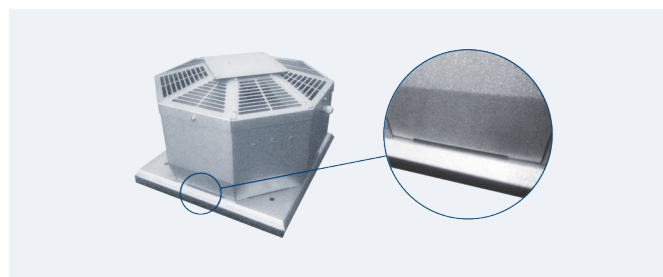

Zabezpieczenie przed zalaniem kanału

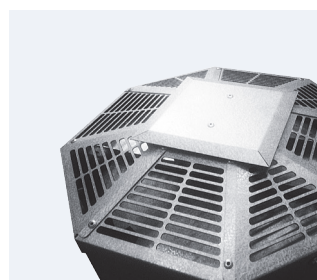

Siatka ochronna

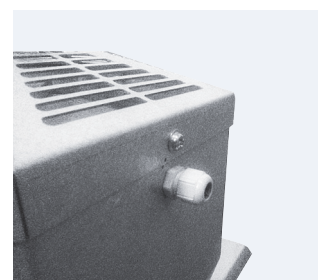

Przepust kablowy

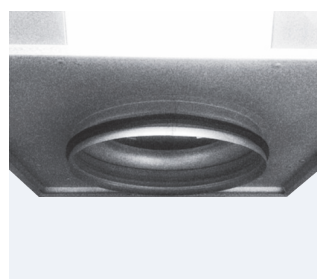

Króciec przyłączeniowy z uszczelką (modele 125-315)

DANE TECHNICZNE

Typ	prędkość obrotowa	pobór mocy max	napięcie	natężenie	wydajność max	poziom ciśnienia akust.*	temp. pracy min max		masa	klasa izolacji/stopień ochrony IP	regulator	nr artykułu
	[obr/min]	[W]	[V]	[A]	[m³/h]	[dB(A)]	[°C]		[kg]			
RFV/2-125 ZN	2640	75	230	0,35	440	62	-15	+70	7,5	B/44	TLR 15 / RVS 1,5	43522211
RFV/4-125 ZN	1430	34	230	0,16	275	49	-15	+60	7,5	B/44	TLR 15 / RVS 1,5	43522213
RFV/2-160 ZN	2700	85	230	0,43	700	68	-15	+65	8,5	B/44	TLR 15 / RVS 1,5	43522231
RFV/4-160 ZN	1430	40	230	0,21	500	56	-15	+60	9,5	B/44	TLR 15 / RVS 1,5	43522233
RFV/2-200 ZN	2750	303	230	1,3	1700	73	-15	+70	12,5	F/44	TLR 25 / RVS 1,5	43522245-01
RFV/4-200S ZN	1400	90	230	0,4	1150	58	-15	+55	12,5	B/44	TLR 15 / RVS 1,5	43522251
RFV/4-250S ZN	1310	150	230	0,66	1450	58	-15	+65	16	B/44	TLR 15 / RVS 1,5	43522262
RFV/4-250T ZN	1400	100	400	0,28	1500	65	-40	+60	16	F/44	RMT 1,5	43522281
RFV/6-250 ZN	965	37	230	0,18	830	53	-15	+60	16	B/44	TLR 15 / RVS 1,5	43522266
RFV/4-315S ZN	1390	270	230	1,63	2231	67	-15	+60	18	F/54	TLR 25 / RVS 3	43522272
RFV/4-315T ZN	1340	240	400Δ	1,45	2480	55	-15	+60	18	F/54	RMT 2,5	43522292
	1060	165	400Y	0,84	2190	55					RMT 1,5	
RFV/4-355S ZN	1400	540	230	2,3	3710	70	-40	+70	30	F/54	REB 5 / RVS 3	43522301
RFV/4-355T ZN	1415	320	400	1	3500	67	-40	+70	30	F/54	RMT 1,5	43522306
RFV/6-355S ZN	900	150	230	0,81	2750	57	-15	+60	27	F/54	TLR 25 / RVS 1,5	43522310-01
RFV/6-355T ZN	950	180	400	0,47	2700	64	-40	+70	27	F/54	RMT 1,5	43522316
RFV/4-400S ZN	1378	650	230	2,7	5100	75	-40	+70	34	F/54	REB 5 / RVS 3	43522320-01
RFV/4-400T ZN	1408	640	400	1,32	4850	76	-40	+70	34	F/54	RMT 2,5	43522325-02
RFV/6-400T ZN	875	265	400	0,65	3780	64	-40	+70	32	F/44	RMT 1,5	43522336
RFV/4-450S ZN	1390	1270	230	5,3	7460	80	-40	+55	53	F/54	REB 10 / RVS 7	43522341
RFV/4-450T ZN	1330	1020	400	1,98	6620	81	-40	+70	50	F/54	RMT 2,5	43522345-03
RFV/6-450T ZN	910	410	400Δ	0,8	4500	71	-40	+70	40	F/54	RMT 1,5	43522356
	660	225	400Y	0,4	3450	64					-	
RFV/4-500T SN	1463	1720	400Δ	3,5	8680	85	-40	+60	59	F/54	RMT 5	43522160-01
	1200	1310	400Y	2,2	7760	80					-	
RFV/6-500S SN	925	494	400	2,2	5670	72	-40	+60	56	F/54	RMT 3,5	43522162-01
RFV/6-500T SN	898	490	400Δ	1,1	5490	72	-40	+50	56	F/54	RMT 1,5	43522162-01
	780	340	400Y	0,6	4830	68					-	
RFV/4-560T SN	1300	2510	400	4,5	12880	82	-40	+40	71	F/54	RMT 8	43522170-01
RFV/6-560S SN	896	940	230	4,1	8800	80	-40	+40	66	F/54	REB 5 / RVS 5	43522174-01
RF/6-560T SN	900	910	400	1,92	8800	80	-40	+40	66	F/54	RMT 2,5	43522176-01

*mierzony w odległości 1,5 m od wylotu wentylatora dla $Q = 1/2 \cdot Q_{max}$

CHARAKTERYSTYKI PRACY

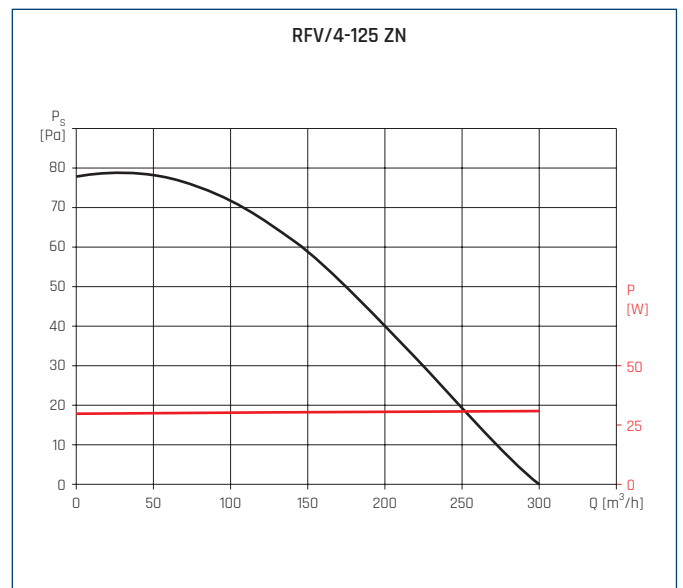
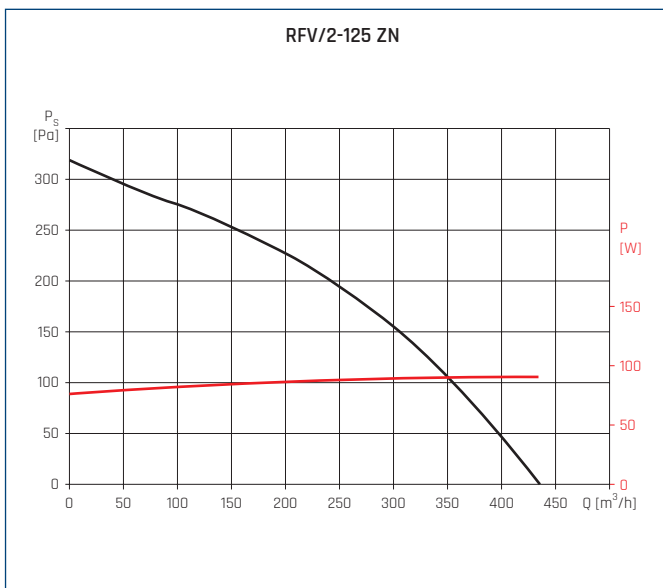

CHARAKTERYSTYKI PRACY

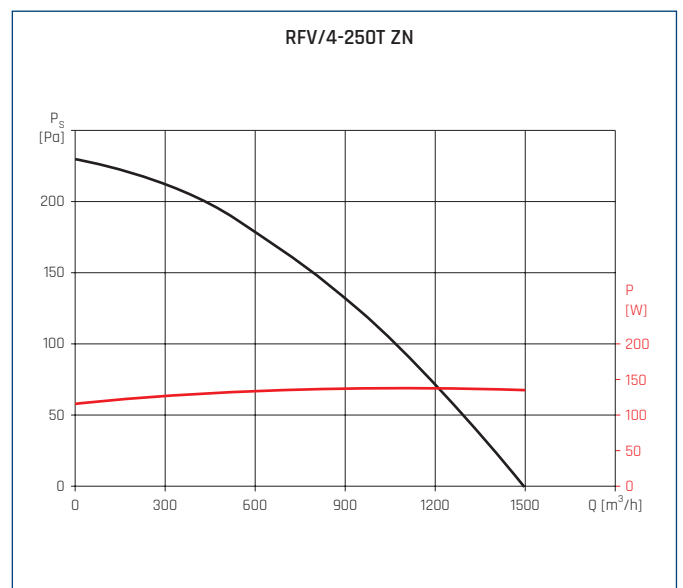
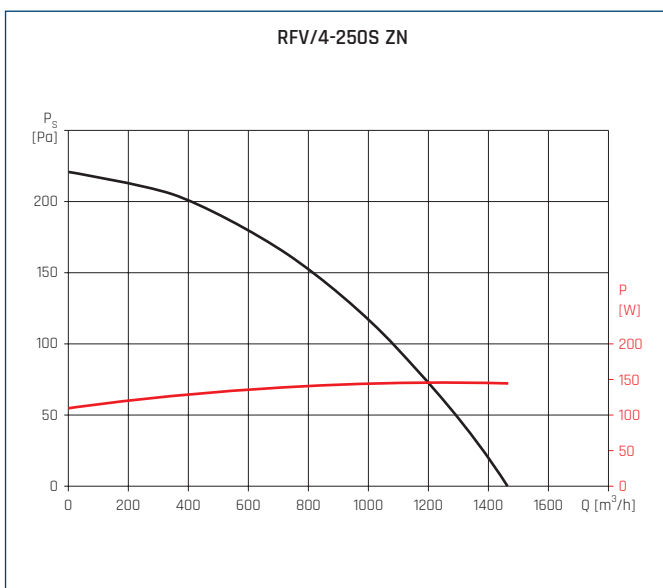
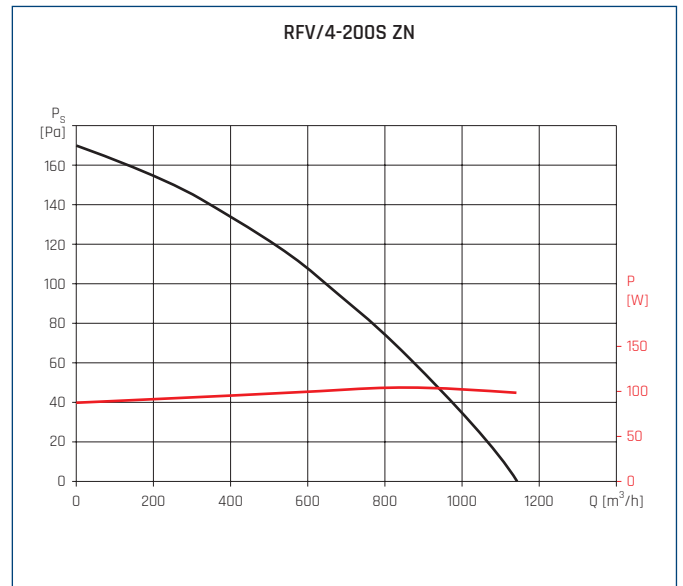
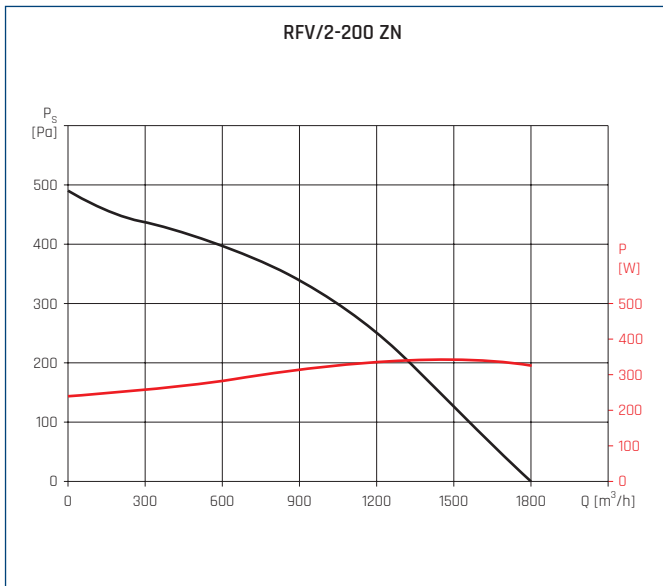
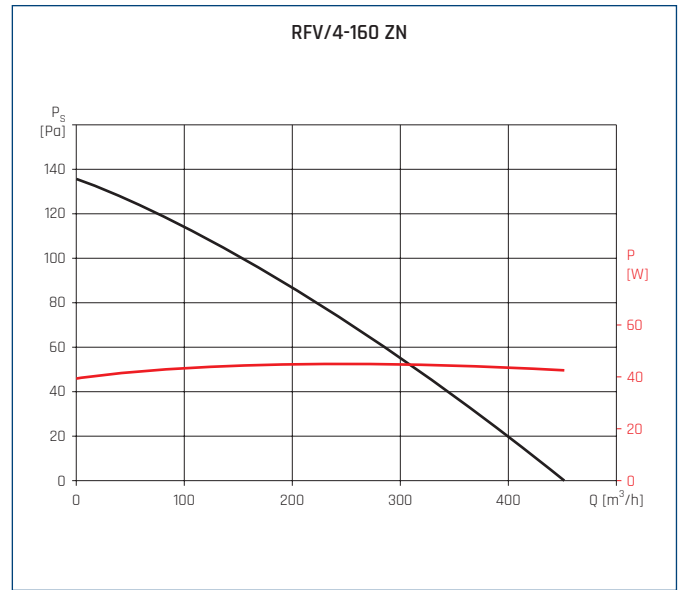
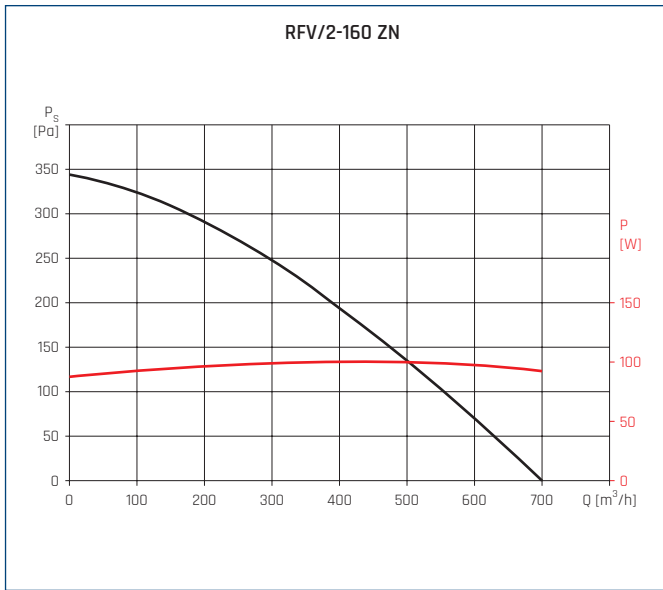

CHARAKTERYSTYKI PRACY

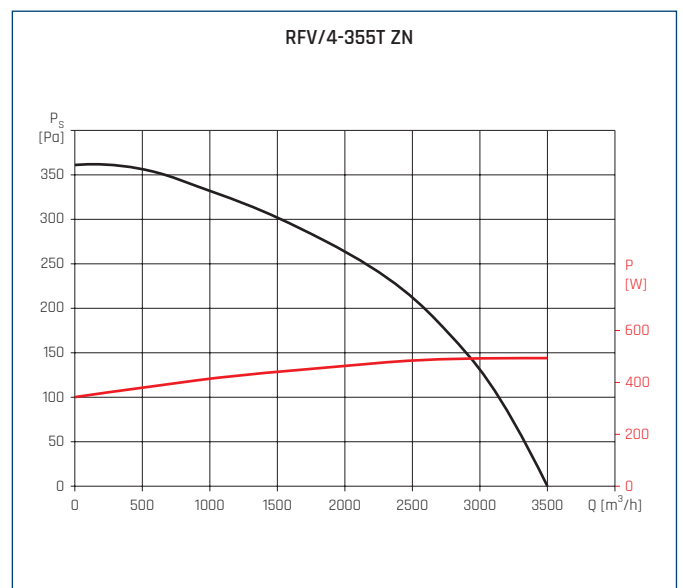
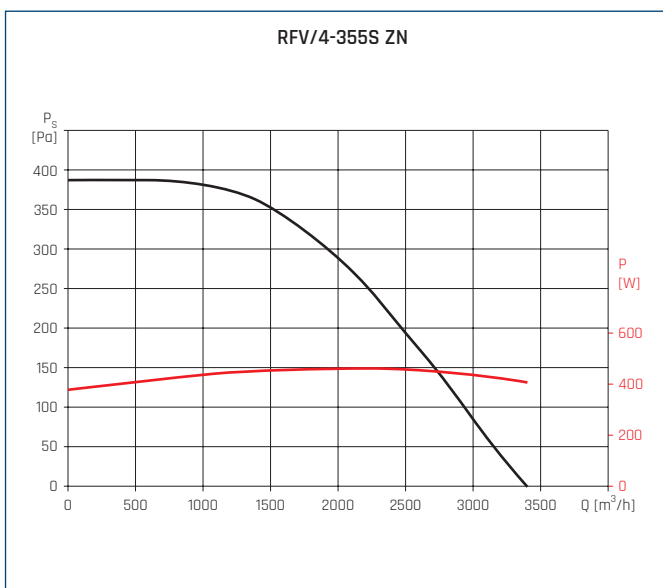
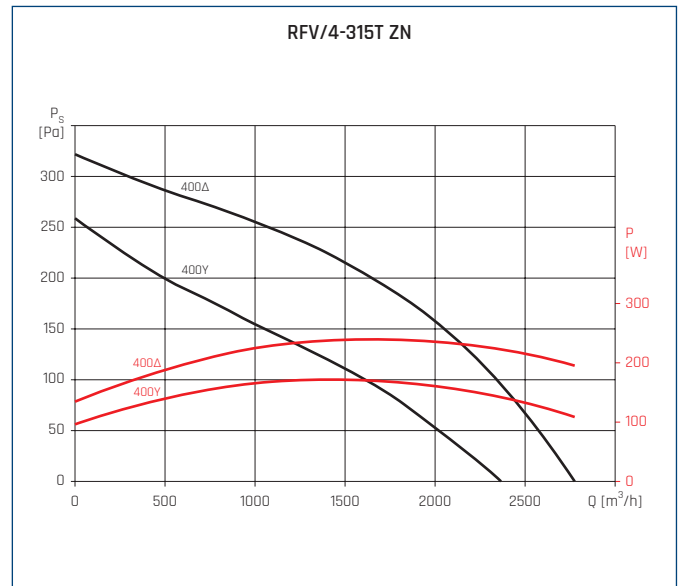
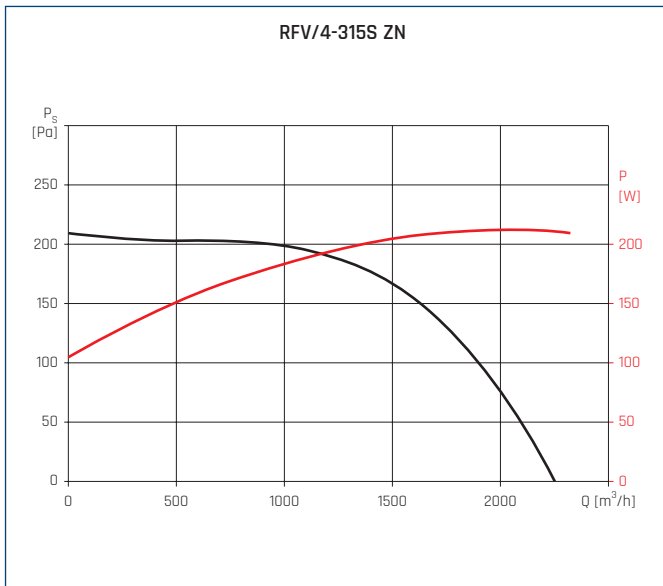
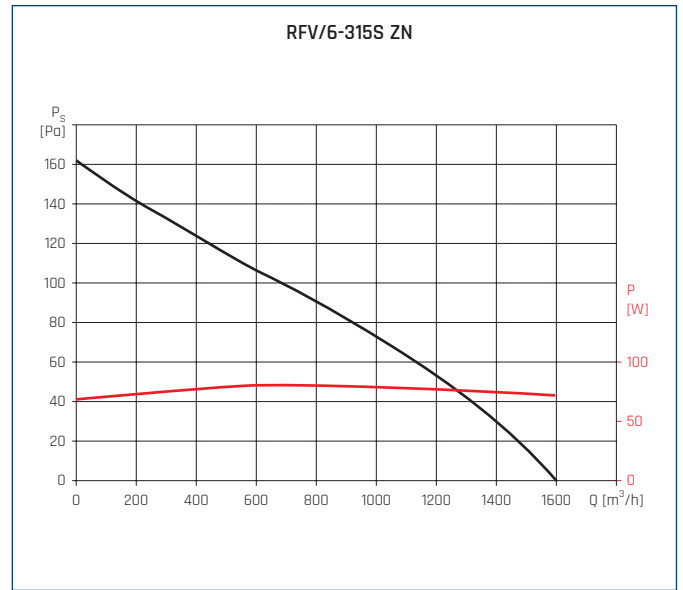
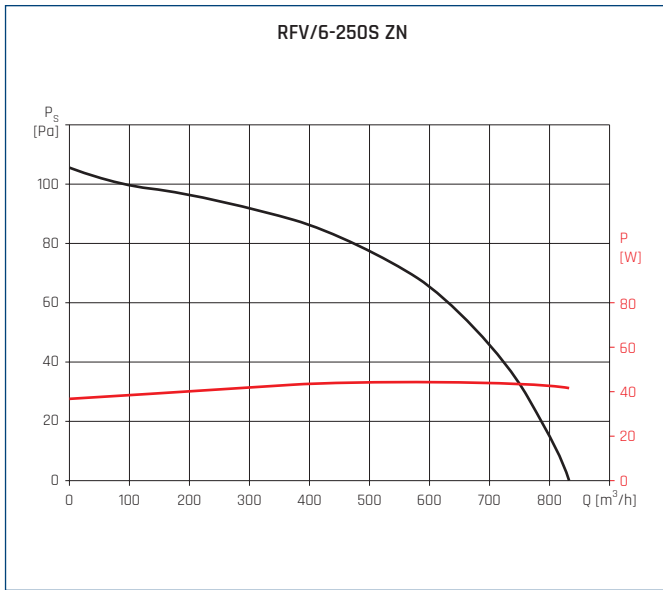

CHARAKTERYSTYKI PRACY

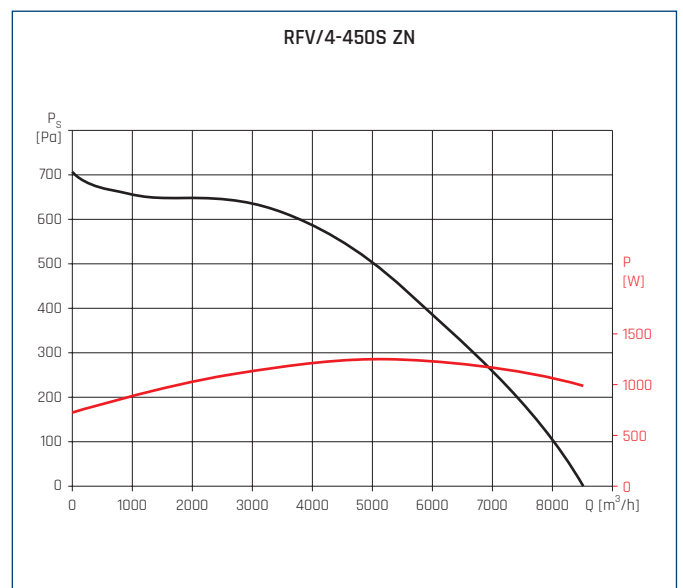
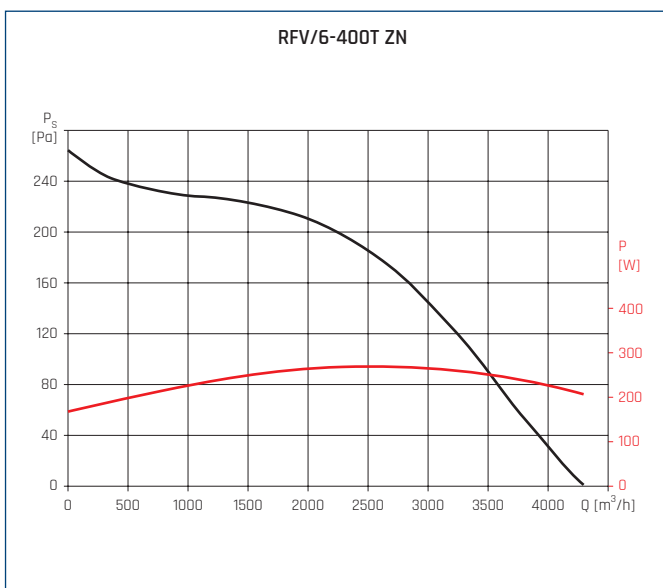
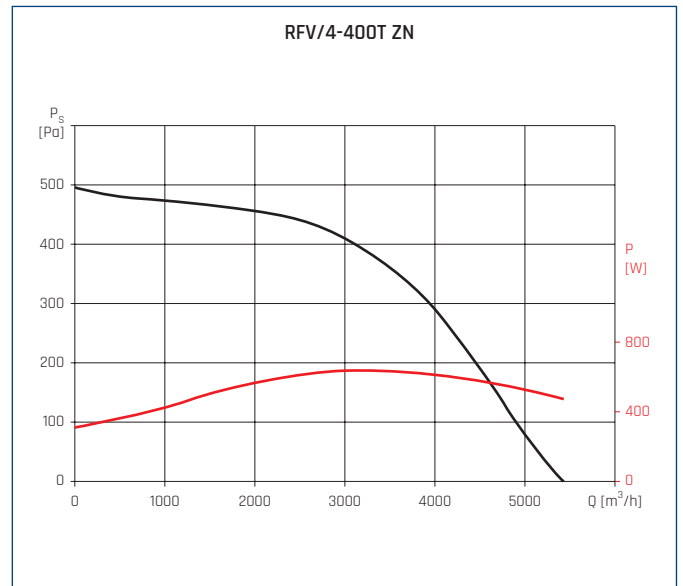
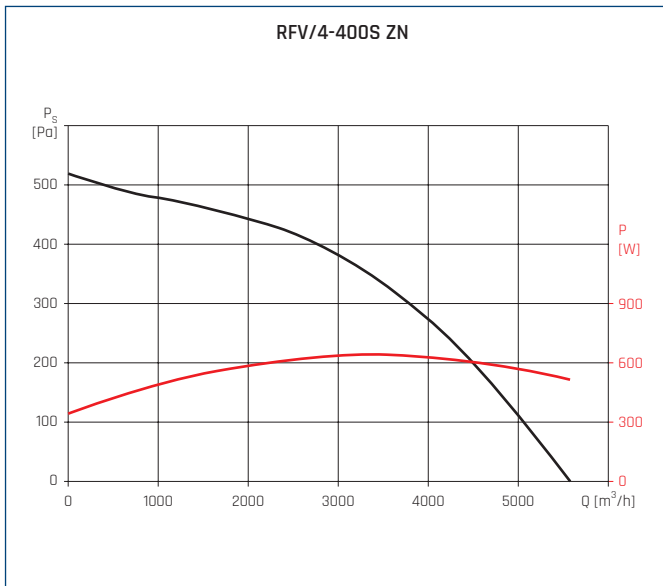
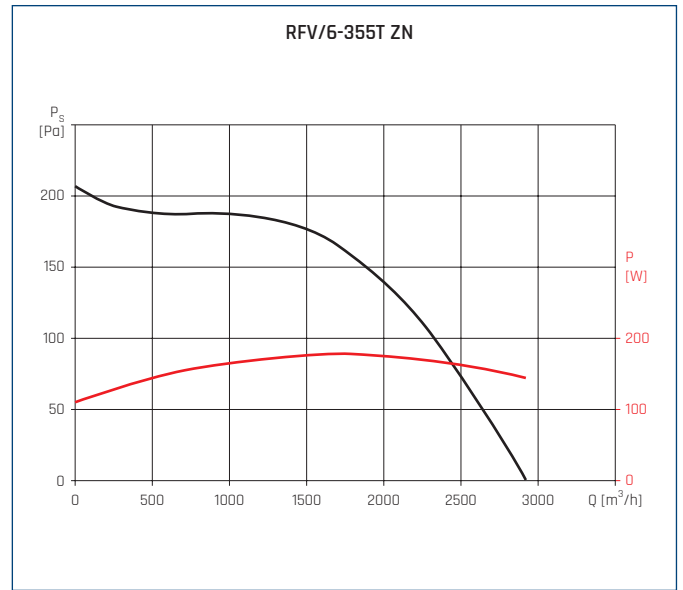

CHARAKTERYSTYKI PRACY

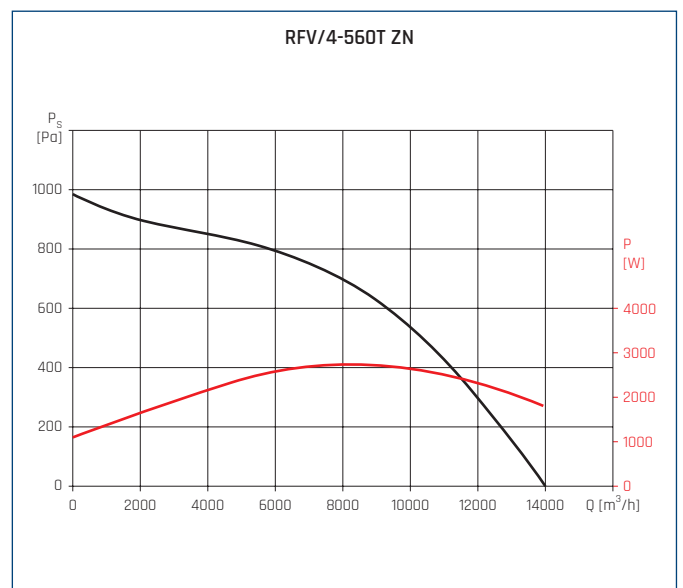
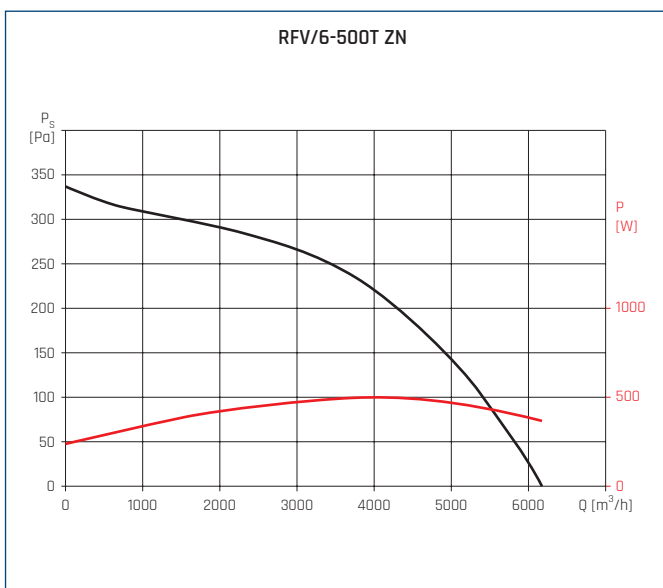
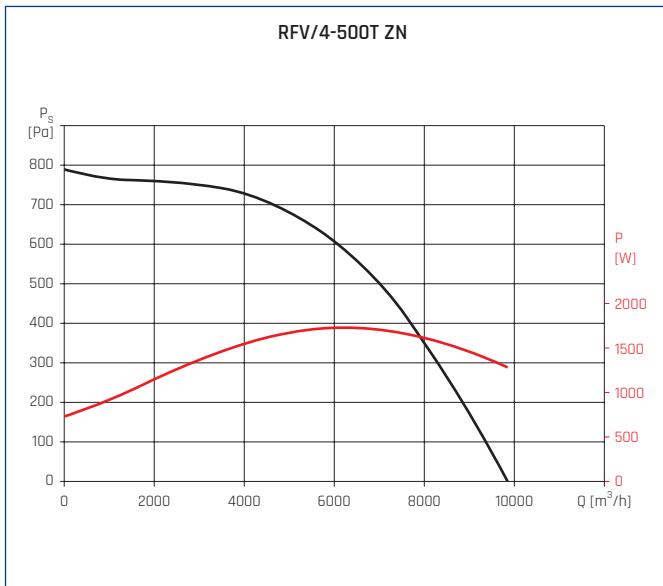
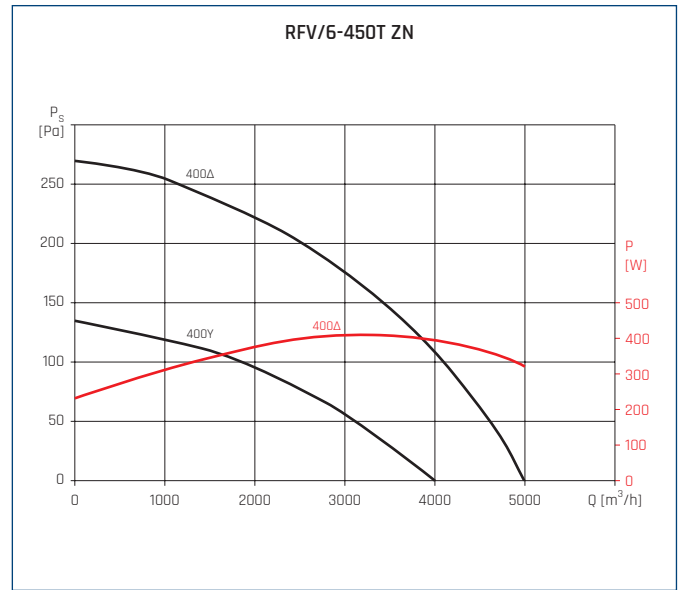
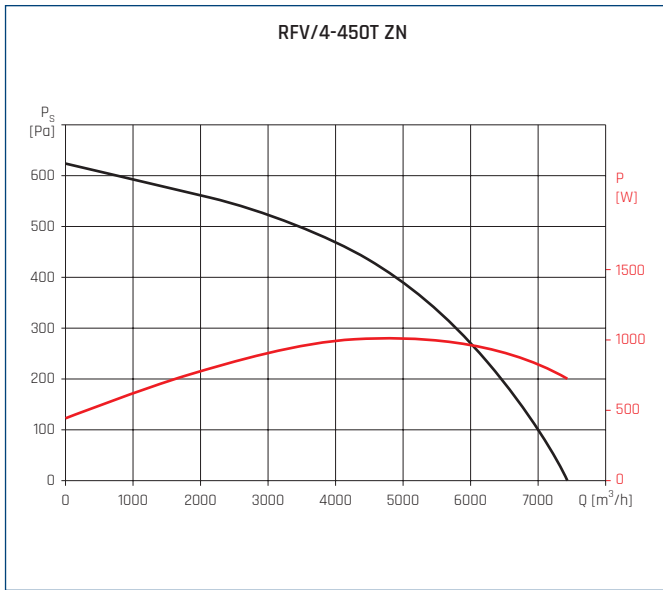

CHARAKTERYSTYKI PRACY

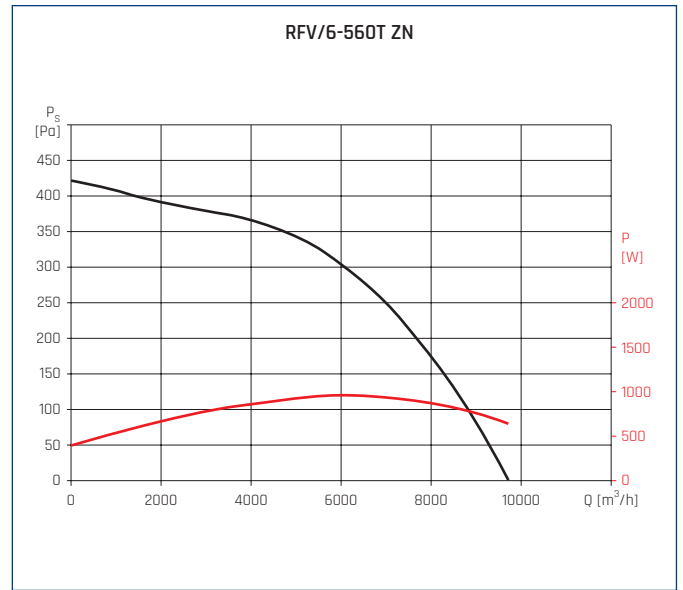

WYMIARY [mm]

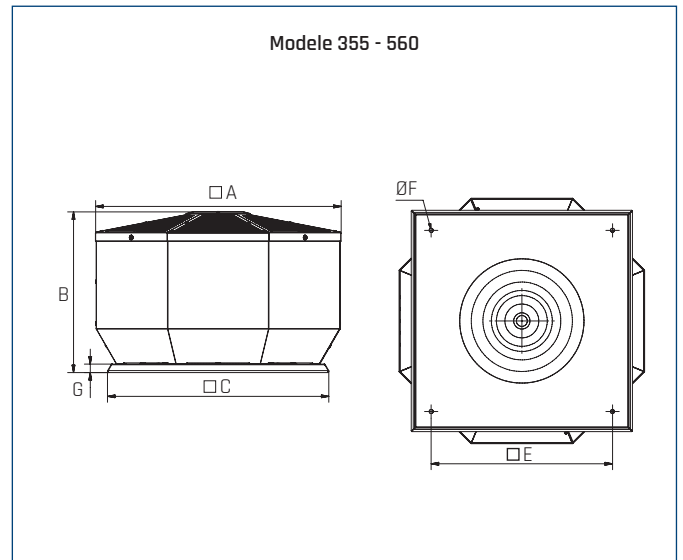
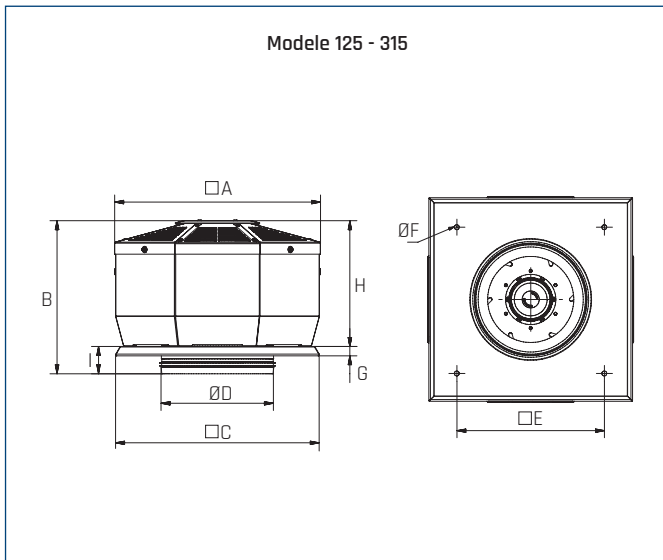

Typ	□A	B	□C	∅D	□E	∅F	G	H	I
RFV-125	305	230	321	125	245	10	21	184	46
RFV-160	305	237	321	160	245	10	21	184	43
RFV-200	389	296	321	200	245	10	21	245	51
RFV-250	460	343	456	250	330	12	21	281	61
RFV-315	460	355	456	315	330	12	21	306	49

Typ	□A	B	□C	□E	∅F	G
RFV-355	624	375	581	450	12	25
RFV-400	624	437	581	450	12	25
RFV-450	725	474	653	535	12	25
RFV-500	725	490	733	590	14	25
RFV-560	825	525	923	750	14	25

AKCESORIA MONTAŻOWE

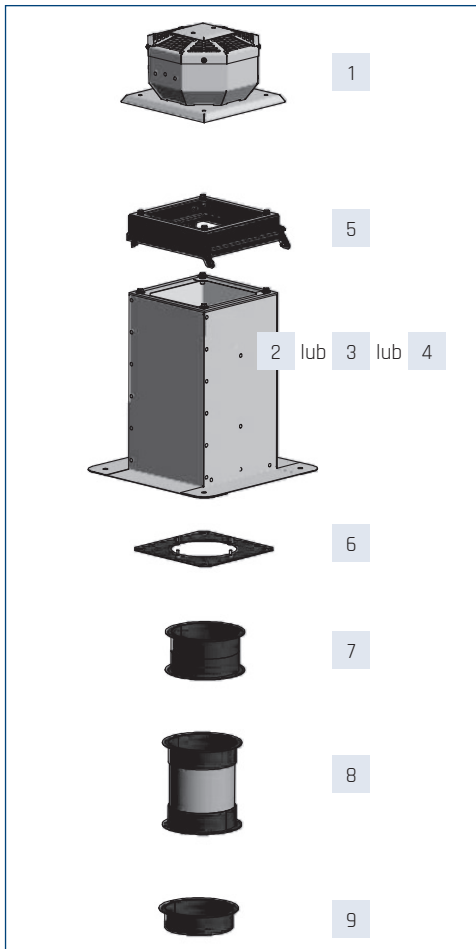

1 Wentylator	2 podstawa dachowa krótka		3 podstawa dachowa		4 podstawa dachowa tłumiąca	
	RSS		RS		RSA	
RFV/x-125	RSS-300	43526510	RS-300	43526010	RSA-300	43526110
RFV/x-160	RSS-300	43526510	RS-300	43526010	RSA-300	43526110
RFV/x-200	RSS-300	43526510	RS-300	43526010	RSA-300	43526110
RFV/x-250	RSS-435	43526520	RS-435	43526020	RSA-435	43526120
RFV/x-315	RSS-435	43526520	RS-435	43526020	RSA-435	43526120
RFV/x-355	RSS 560	43526530	RS-560	43526026	RSA 560	43526130
RFV/x-400	RSS 560	43526530	RS-560	43526026	RSA 560	43526130
RFV/x-450	RSS 630	43526540	RS-630	43526040	RSA 630	43526140
RFV/x-500	RSS 710	43526550	RS-710	43526050	RSA 710	43526150
RFV/x-560	RSS 905	43526560	RS-905	43526060	RSA 905	43526160
RFV/x-630	RSS 905	43526560	RS-905	43526060	RSA 905	43526160

1 Wentylator	5 moduł uchylny U-300		6 płyta montażowa		7 klapa zwrotna	
	U		P		KZD	
RFV/x-125	U-300	43527200	P-300	43526300	KZD-300	43527300
RFV/x-160	U-300	43527200	P-300	43526300	KZD-300	43527300
RFV/x-200	U-300	43527200	P-300	43526300	KZD-300	43527300
RFV/x-250	U-435	43527210	P-435	43526310	KZD-435	43527310
RFV/x-315	U-435	43527210	P-435	43526310	KZD-435	43527310
RFV/x-355	-	-	P-560	43526320	KZD-560	43527320
RFV/x-400	-	-	P-560	43526320	KZD-560	43527320
RFV/x-450	-	-	P-630	43526330	KZD-630	43527330
RFV/x-500	-	-	P-710	43526340	KZD-710	43527340
RFV/x-560	-	-	P-905	43526350	KZD-905	43527350
RFV/x-630	-	-	P-905	43526350	KZD-905	43527350

1 Wentylator	8 złącze przeciwdrganiowe		9 króciec montażowy	
	ZPD		K	
RFV/x-125	ZPD-300	43527400	K-300	43526400
RFV/x-160	ZPD-300	43527400	K-300	43526400
RFV/x-200	ZPD-300	43527400	K-300	43526400
RFV/x-250	ZPD-435	43527410	K-435	43526410
RFV/x-315	ZPD-435	43527410	K-435	43526410
RFV/x-355	ZPD-560	43527420	K-560	43526420
RFV/x-400	ZPD-560	43527420	K-560	43526420
RFV/x-450	ZPD-630	43527430	K-630	43526430
RFV/x-500	ZPD-710	43527440	K-710	43526440
RFV/x-560	ZPD-905	43527450	K-905	43526450
RFV/x-630	ZPD-905	43527450	K-905	43526450



AKCESORIA ELEKTRYCZNE

Wentylator	termostat ścienny	termostat kanałowy	czujnik zanieczyszcz.	higrostat	regulator tyrystorowy		
	TS	TK-1	SQA	HIG-2	REB N	REB NE	TLR
RFV/2-125 ZN	40025345	40025330	40025140	40025150	40025010	40025020	40025025
RFV/4-125 ZN	40025345	40025330	40025140	40025150	40025010	40025020	40025025
RFV/2-160 ZN	40025345	40025330	40025140	40025150	40025010	40025020	40025025
RFV/4-160 ZN	40025345	40025330	40025140	40025150	40025010	40025020	40025025
RFV/2-200 ZN	40025345	40025330	40025140	40025150	40025030	40025040	40025025
RFV/4-200S ZN	40025345	40025330	40025140	40025150	40025010	40025020	40025025
RFV/4-250S ZN	40025345	40025330	40025140	40025150	40025010	40025020	40025025
RFV/4-250T ZN	40025345 + stycznik	40025330 + stycznik	40025140 + stycznik	40025150 + stycznik	-	-	-
RFV/6-250 ZN	40025345	40025330	40025140	40025150	40025010	40025020	40025025
RFV/4-315S ZN	40025345	40025330	40025140	40025150	40025030	40025040	40025045
RFV/4-315T ZN	40025345 + stycznik	40025330 + stycznik	40025140 + stycznik	40025150 + stycznik	-	-	-
RFV/4-355S ZN	40025345	40025330	40025140	40025150	40025030	40025040	40025045
RFV/4-355T ZN	40025345 + stycznik	40025330 + stycznik	40025140 + stycznik	40025150 + stycznik	-	-	-
RFV/6-355S ZN	40025345	40025330	40025140	40025150	40025010	40025020	40025025
RFV/6-355T ZN	40025345 + stycznik	40025330 + stycznik	40025140 + stycznik	40025150 + stycznik	-	-	-
RFV/4-400S ZN	40025345	40025330	40025140	40025150	40025051	-	-
RFV/4-400T ZN	40025345 + stycznik	40025330 + stycznik	40025140 + stycznik	40025150 + stycznik	-	-	-
RFV/6-400T ZN	40025345 + stycznik	40025330 + stycznik	40025140 + stycznik	40025150 + stycznik	-	-	-
RFV/4-450S ZN	40025345 + stycznik	40025330 + stycznik	40025140 + stycznik	40025150 + stycznik	40025055	-	-
RFV/4-450T ZN	40025345 + stycznik	40025330 + stycznik	40025140 + stycznik	40025150 + stycznik	-	-	-
RFV/6-450T ZN	40025345 + stycznik	40025330 + stycznik	40025140 + stycznik	40025150 + stycznik	-	-	-
RFV/4-500T ZN	40025345 + stycznik	40025330 + stycznik	40025140 + stycznik	40025150 + stycznik	-	-	-
RFV/6-500S ZN	40025345 + stycznik	40025330 + stycznik	40025140 + stycznik	40025150 + stycznik	40025030	40025040	40025045
RFV/6-500T ZN	40025345 + stycznik	40025330 + stycznik	40025140 + stycznik	40025150 + stycznik	-	-	-
RFV/4-560T ZN	40025345 + stycznik	40025330 + stycznik	40025140 + stycznik	40025150 + stycznik	-	-	-
RFV/6-560S ZN	40025345 + stycznik	40025330 + stycznik	40025140 + stycznik	40025150 + stycznik	40025051	-	-
RFV/6-560T ZN	40025345 + stycznik	40025330 + stycznik	40025140 + stycznik	40025150 + stycznik	-	-	-

Wentylator	11-stopniowy reg. tyrystor.	2-nast. 6-bieg. reg. tyrystor.	ERV	regulator transformatorowy			regulator transformatorowy 2-nastawowy		falownik
	IRF	RND-1		RMB	RVS	RMT	SC2	SC2A	
RFV/2-125 ZN	40015154	40025630	40025046	40025060	40025232	-	40025250	40025251	-
RFV/4-125 ZN	40015154	40025630	40025046	40025060	40025232	-	40025250	40025251	-
RFV/2-160 ZN	40015154	40025630	40025046	40025060	40025232	-	40025250	40025251	-
RFV/4-160 ZN	40015154	40025630	40025046	40025060	40025232	-	40025250	40025251	-
RFV/2-200 ZN	40015154	40025630	40025046	40025060	40025232	-	40025250	40025251	-
RFV/4-200S ZN	40015154	40025630	40025046	40025060	40025232	-	40025250	40025251	-
RFV/4-250S ZN	40015154	40025630	40025046	40025060	40025232	-	40025250	40025251	-
RFV/4-250T ZN	-	-	-	-	-	40025100	-	40025270	40016302
RFV/6-250 ZN	40015154	40025630	40025046	40025060	40025232	-	40025250	40025251	-
RFV/4-315S ZN	40015154	40025630	40025046	40025070	40025234	-	40025252	40025253	-
RFV/4-315T ZN	-	-	-	-	-	40025100	-	40025270	40016312
RFV/4-355S ZN	40015154	40025630	40025046	40025070	40025234	-	40025252	40025253	-
RFV/4-355T ZN	-	-	-	-	-	40025100	-	40025270	40016302
RFV/6-355S ZN	40015154	40025630	40025046	40025060	40025232	-	40025250	40025251	-
RFV/6-355T ZN	-	-	-	-	-	40025100	-	40025270	40016302
RFV/4-400S ZN	40015154	-	40025046	40025070	40025234	-	40025254	40025255	-
RFV/4-400T ZN	-	-	-	-	-	40025100	-	40025270	40016312
RFV/6-400T ZN	-	-	-	-	-	40025100	-	40025270	40016302
RFV/4-450S ZN	-	-	40025054	40025080	40025236	-	40025258	40025259	-
RFV/4-450T ZN	-	-	-	-	-	40025105	-	40025272	40016312
RFV/6-450T ZN	-	-	-	-	-	40025100	-	40025270	40016302
RFV/4-500T ZN	-	-	-	-	-	40025115	-	40025274	40016322
RFV/6-500S ZN	40015154	40025630	40025046	40025070	40025234	-	40025252	40025253	-
RFV/6-500T ZN	-	-	-	-	-	40025100	-	40025270	40016302
RFV/4-560T ZN	-	-	-	-	-	40025115	-	40025276	40016332
RFV/6-560S ZN	-	-	40025053	40025080	40025236	-	40025256	40025257	-
RFV/6-560T ZN	-	-	-	-	-	40025105	-	40025272	40016312

AKCESORIA ELEKTRYCZNE

									
termostat TS str. 650	termostat TK-1 str. 650	czujnik SQA str. 645	higrostat HIG-2 str. 645	regulator REB str. 638	regulator TLR str. 639	regulator IRF str. 639	regulator RND-1 str. 641	regulator ERV str. 642	regulator RMB str. 640
									
regulator RVS str. 640	transformator 2-nastawowy str. 641	falownik str. 643							

CHARAKTERYSTYKA ERP

SWM*			
	Nazwa produktu	RFV/4-125 ZN	RFV/4-160 ZN
a	Nazwa dostawcy	VENTURE INDUSTRIES	VENTURE INDUSTRIES
b	Numer artykułu	43522213	43522233
c	JZE umiarkowany (SEC Avarage) [kWh/m ² rok]	-17,14	-17,15
c	JZE chłodny (SEC cold)	-33,54	-33,55
c	JZE ciepły (SEC warm)	-7,75	-7,75
c	JZE (SEC) klasa	E	E
d	Kategoria urządzenia	SWM	SWM
d	Typ urządzenia	JSW (UVU)	JSW (UVU)
e	Napęd	bezstopniowy	bezstopniowy
f	Typ odzysku ciepła	nie dotyczy	nie dotyczy
g	Sprawność temperaturowa [%]	nie dotyczy	nie dotyczy
h	Maksymalny przepływ powietrza [m ³ /h]	150	435
i	Maksymalny pobór mocy [W]	41	70
j	Moc akustyczna [dB(A)]	55	62
k	Wartość odniesienia natężenia przepływu [m ³ /s]	0,03	0,09
l	Wartość odniesienia różnicy ciśnienia [Pa]	50	50
m	JPM/SPI [W/m ³ /h]	0	0
n	CRS/CTRL	1	1
o	Stopień zewnętrznych przecieków powietrza [%]	0	0
p	Stopień mieszania	nie dotyczy	nie dotyczy
q	Ostrzeżenia o konieczności wymiany filtra	nie dotyczy	nie dotyczy
r	Instrukcja instalowania kratki wentylacyjnych	nie dotyczy	nie dotyczy
s	Strona internetowa	www.venture.pl	www.venture.pl
t	Podatność przepływu na zmiany ciśnienia	nie dotyczy	nie dotyczy
u	Szczelność	nie dotyczy	nie dotyczy
v	Roczne zużycie energii elektrycznej - umiarkowany [kWh/m ² rok]	342,4	201,58
v	Roczne zużycie energii elektrycznej - chłodny [kWh/m ² rok]	342,4	201,58
v	Roczne zużycie energii elektrycznej - ciepły [kWh/m ² rok]	342,4	201,58
w	ROO klimat chłodny	3355,29	3355,29
w	ROO klimat umiarkowany	1715,15	1715,15
w	ROO klimat ciepły	775,57	775,57

* SWM - "system wentylacyjny przeznaczony do budynków mieszkalnych" - zgodnie z Rozporządzeniem Komisji (UE) nr 1254/2014

CHARAKTERYSTYKA ERP

SWNM*							
	Nazwa produktu	RFV/2-125 ZN	RFV/2-160 ZN	RFV/2-200 ZN	RFV/4-200S ZN	RFV/4-250S ZN	RFV/4-250T ZN
a	Nazwa dostawcy	VENTURE INDUSTRIES	VENTURE INDUSTRIES	VENTURE INDUSTRIES	VENTURE INDUSTRIES	VENTURE INDUSTRIES	VENTURE INDUSTRIES
b	Numer artykułu	43522211	43522231	43522244	43522251	43522262	43522281
c	Kategoria urządzenia	SWNM	SWNM	SWNM	SWNM	SWNM	SWNM
c	Typ urządzenia	JSW (UVU)	JSW (UVU)	JSW (UVU)	JSW (UVU)	JSW (UVU)	JSW (UVU)
d	Napęd	bezstopniowy	bezstopniowy	bezstopniowy	bezstopniowy	bezstopniowy	bezstopniowy
e	Typ odzysku ciepła	nie dotyczy	nie dotyczy	nie dotyczy	nie dotyczy	nie dotyczy	nie dotyczy
f	Sprawność temperaturowa [%]	nie dotyczy	nie dotyczy	nie dotyczy	nie dotyczy	nie dotyczy	nie dotyczy
g	Znamionowe natężenie przepływu w SWNM w [m ³ /s]	0,07	0,12	0,23	0,19	0,26	0,24
h	Efektywny pobór mocy (w kW)	0,05	0,1	0,27	0,09	0,12	0,14
i	JMWint w W/(m ³ /s)	750	855	1178	476	458	576
j	Prędkość czołowa w m/s	0,45	0,66	1,04	0,86	1,15	1,06
k	Δps, ext (Pa)	215	215	398	117	130	161
l	Δps, int (Pa)	nie dotyczy	nie dotyczy	nie dotyczy	nie dotyczy	nie dotyczy	nie dotyczy
m	Δps, add (Pa)	nie dotyczy	nie dotyczy	nie dotyczy	nie dotyczy	nie dotyczy	nie dotyczy
n	sprawność statyczna wentylatora [%]	31,00%	27,00%	35,00%	25,00%	29,00%	30,00%
o	Stopień zewnętrznych przecieków powietrza [%]	0	0	0	0	0	0
p	efektywność energetyczna filtra	nie dotyczy	nie dotyczy	nie dotyczy	nie dotyczy	nie dotyczy	nie dotyczy
q	Ostrzeżenia o konieczności wymiany filtra	nie dotyczy	nie dotyczy	nie dotyczy	nie dotyczy	nie dotyczy	nie dotyczy
r	L _{WA} dB(A)	73	76	76	65	63	64
s	Strona internetowa	www.venture.pl	www.venture.pl	www.venture.pl	www.venture.pl	www.venture.pl	www.venture.pl

SWNM*							
	Nazwa produktu	RFV/6-250S ZN	RFV/4-315S ZN	RFV/4-315T ZN	RFV/4-355S ZN	RFV/4-355T ZN	RFV/6-355S ZN
a	Nazwa dostawcy	VENTURE INDUSTRIES	VENTURE INDUSTRIES	VENTURE INDUSTRIES	VENTURE INDUSTRIES	VENTURE INDUSTRIES	VENTURE INDUSTRIES
b	Numer artykułu	43522266	43522272	43522292	43522301	43522306	43522312
c	Kategoria urządzenia	SWNM	SWNM	SWNM	SWNM	SWNM	SWNM
c	Typ urządzenia	JSW (UVU)	JSW (UVU)	JSW (UVU)	JSW (UVU)	JSW (UVU)	JSW (UVU)
d	Napęd	bezstopniowy	bezstopniowy	bezstopniowy	bezstopniowy	bezstopniowy	bezstopniowy
e	Typ odzysku ciepła	nie dotyczy	nie dotyczy	nie dotyczy	nie dotyczy	nie dotyczy	nie dotyczy
f	Sprawność temperaturowa [%]	nie dotyczy	nie dotyczy	nie dotyczy	nie dotyczy	nie dotyczy	nie dotyczy
g	Znamionowe natężenie przepływu w SWNM w [m ³ /s]	0,15	0,39	0,59	0,53	0,53	0,68
h	Efektywny pobór mocy (w kW)	0,05	0,21	0,29	0,48	0,44	0,27
i	JMWint w W/(m ³ /s)	324	539	490	913	831	397
j	Prędkość czołowa w m/s	0,68	1,52	2,31	1,66	1,67	2,15
k	Δps, ext (Pa)	77	181	195	316	287	198
l	Δps, int (Pa)	nie dotyczy	nie dotyczy	nie dotyczy	nie dotyczy	nie dotyczy	nie dotyczy
m	Δps, add (Pa)	nie dotyczy	nie dotyczy	nie dotyczy	nie dotyczy	nie dotyczy	nie dotyczy
n	sprawność statyczna wentylatora [%]	22,00%	36,00%	42,00%	37,00%	36,00%	51,00%
o	Stopień zewnętrznych przecieków powietrza [%]	0	0	0	0	0	0
p	efektywność energetyczna filtra	nie dotyczy	nie dotyczy	nie dotyczy	nie dotyczy	nie dotyczy	nie dotyczy
q	Ostrzeżenia o konieczności wymiany filtra	nie dotyczy	nie dotyczy	nie dotyczy	nie dotyczy	nie dotyczy	nie dotyczy
r	L _{WA} dB(A)	53	68	70	81	81	74
s	Strona internetowa	www.venture.pl	www.venture.pl	www.venture.pl	www.venture.pl	www.venture.pl	www.venture.pl

* SWNM - "system wentylacyjny przeznaczony do budynków niemieszkalnych" - zgodnie z Rozporządzeniem Komisji (UE) nr 1253/2014

CHARAKTERYSTYKA ERP

SWNM*							
	Nazwa produktu	RFV/6-355T ZN	RFV/4-400S ZN	RFV/4-400T ZN	RFV/6-400T ZN	RFV/4-450S ZN	RFV/4-450T ZN
a	Nazwa dostawcy	VENTURE INDUSTRIES	VENTURE INDUSTRIES	VENTURE INDUSTRIES	VENTURE INDUSTRIES	VENTURE INDUSTRIES	VENTURE INDUSTRIES
b	Numer artykułu	43522316	43522320-01	43522325-02	43522336	43522341	43522345-03
c	Kategoria urządzenia	SWNM	SWNM	SWNM	SWNM	SWNM	SWNM
c	Typ urządzenia	JSW (UVU)	JSW (UVU)	JSW (UVU)	JSW (UVU)	JSW (UVU)	JSW (UVU)
d	Napęd	bezstopniowy	bezstopniowy	bezstopniowy	bezstopniowy	bezstopniowy	bezstopniowy
e	Typ odzysku ciepła	nie dotyczy	nie dotyczy	nie dotyczy	nie dotyczy	nie dotyczy	nie dotyczy
f	Sprawność temperaturowa [%]	nie dotyczy	nie dotyczy	nie dotyczy	nie dotyczy	nie dotyczy	nie dotyczy
g	Znamionowe natężenie przepływu w SWNM w [m³/s]	0,48	0,96	0,97	0,63	1,54	1,15
h	Efektywny pobór mocy (w kW)	0,17	0,64	0,6	0,27	1,23	1,01
i	JMWint w W/(m³/s)	358	664	622	429	797	880
j	Prędkość czołowa w m/s	1,5	2,7	2,7	1,77	3,88	2,89
k	Δp_s , ext (Pa)	165	330	335	185	360	416
l	Δp_s , int (Pa)	nie dotyczy	nie dotyczy	nie dotyczy	nie dotyczy	nie dotyczy	nie dotyczy
m	Δp_s , add (Pa)	nie dotyczy	nie dotyczy	nie dotyczy	nie dotyczy	nie dotyczy	nie dotyczy
n	sprawność statyczna wentylatora [%]	48,00%	51,00%	56,00%	44,00%	45,00%	47,00%
o	Stopień zewnętrznych przecieków powietrza [%]	0	0	0	0	0	0
p	efektywność energetyczna filtra	nie dotyczy	nie dotyczy	nie dotyczy	nie dotyczy	nie dotyczy	nie dotyczy
q	Ostrzeżenia o konieczności wymiany filtra	nie dotyczy	nie dotyczy	nie dotyczy	nie dotyczy	nie dotyczy	nie dotyczy
r	L_{WA} dB(A)	74	89	89	81	92	88
s	Strona internetowa	www.venture.pl	www.venture.pl	www.venture.pl	www.venture.pl	www.venture.pl	www.venture.pl

SWNM*								
	Nazwa produktu	RFV/6-450T ZN	RFV/4-500T ZN	RFV/6-500S ZN	RFV/6-500T ZN	RFV/4-560T ZN	RFV/6-560S ZN	RFV/6-560T ZN
a	Nazwa dostawcy	VENTURE INDUSTRIES	VENTURE INDUSTRIES	VENTURE INDUSTRIES	VENTURE INDUSTRIES	VENTURE INDUSTRIES	VENTURE INDUSTRIES	VENTURE INDUSTRIES
b	Numer artykułu	43522356	43522370-01	43522372-01	43522374-01	43522380-01	43522382-01	43522384-01
c	Kategoria urządzenia	SWNM	SWNM	SWNM	SWNM	SWNM	SWNM	SWNM
c	Typ urządzenia	JSW (UVU)	JSW (UVU)	JSW (UVU)	JSW (UVU)	JSW (UVU)	JSW (UVU)	JSW (UVU)
d	Napęd	bezstopniowy	bezstopniowy	bezstopniowy	bezstopniowy	bezstopniowy	bezstopniowy	bezstopniowy
e	Typ odzysku ciepła	nie dotyczy	nie dotyczy	nie dotyczy	nie dotyczy	nie dotyczy	nie dotyczy	nie dotyczy
f	Sprawność temperaturowa [%]	nie dotyczy	nie dotyczy	nie dotyczy	nie dotyczy	nie dotyczy	nie dotyczy	nie dotyczy
g	Znamionowe natężenie przepływu w SWNM w [m³/s]	0,86	1,66	1	0,97	2,4	1,59	1,67
h	Efektywny pobór mocy (w kW)	0,4	1,72	0,5	0,5	2,8	0,99	0,9
i	JMWint w W/(m³/s)	467	1035	497	514	1165	620	538
j	Prędkość czołowa w m/s	2,17	3,74	2,25	2,19	4,81	3,18	3,35
k	Δp_s , ext (Pa)	168	535	210	185	640	310	285
l	Δp_s , int (Pa)	nie dotyczy	nie dotyczy	nie dotyczy	nie dotyczy	nie dotyczy	nie dotyczy	nie dotyczy
m	Δp_s , add (Pa)	nie dotyczy	nie dotyczy	nie dotyczy	nie dotyczy	nie dotyczy	nie dotyczy	nie dotyczy
n	sprawność statyczna wentylatora [%]	38,00%	52,00%	45,00%	38,00%	55,00%	53,00%	55,00%
o	Stopień zewnętrznych przecieków powietrza [%]	0	0	0	0	0	0	0
p	efektywność energetyczna filtra	nie dotyczy	nie dotyczy	nie dotyczy	nie dotyczy	nie dotyczy	nie dotyczy	nie dotyczy
q	Ostrzeżenia o konieczności wymiany filtra	nie dotyczy	nie dotyczy	nie dotyczy	nie dotyczy	nie dotyczy	nie dotyczy	nie dotyczy
r	L_{WA} dB(A)	83	86	77	77	90	87	84
s	Strona internetowa	www.venture.pl	www.venture.pl	www.venture.pl	www.venture.pl	www.venture.pl	www.venture.pl	www.venture.pl

* SWNM - "system wentylacyjny przeznaczony do budynków niemieszkalnych" - zgodnie z Rozporządzeniem Komisji (UE) nr 1253/2014