

CE PODSTAWY DACHOWE

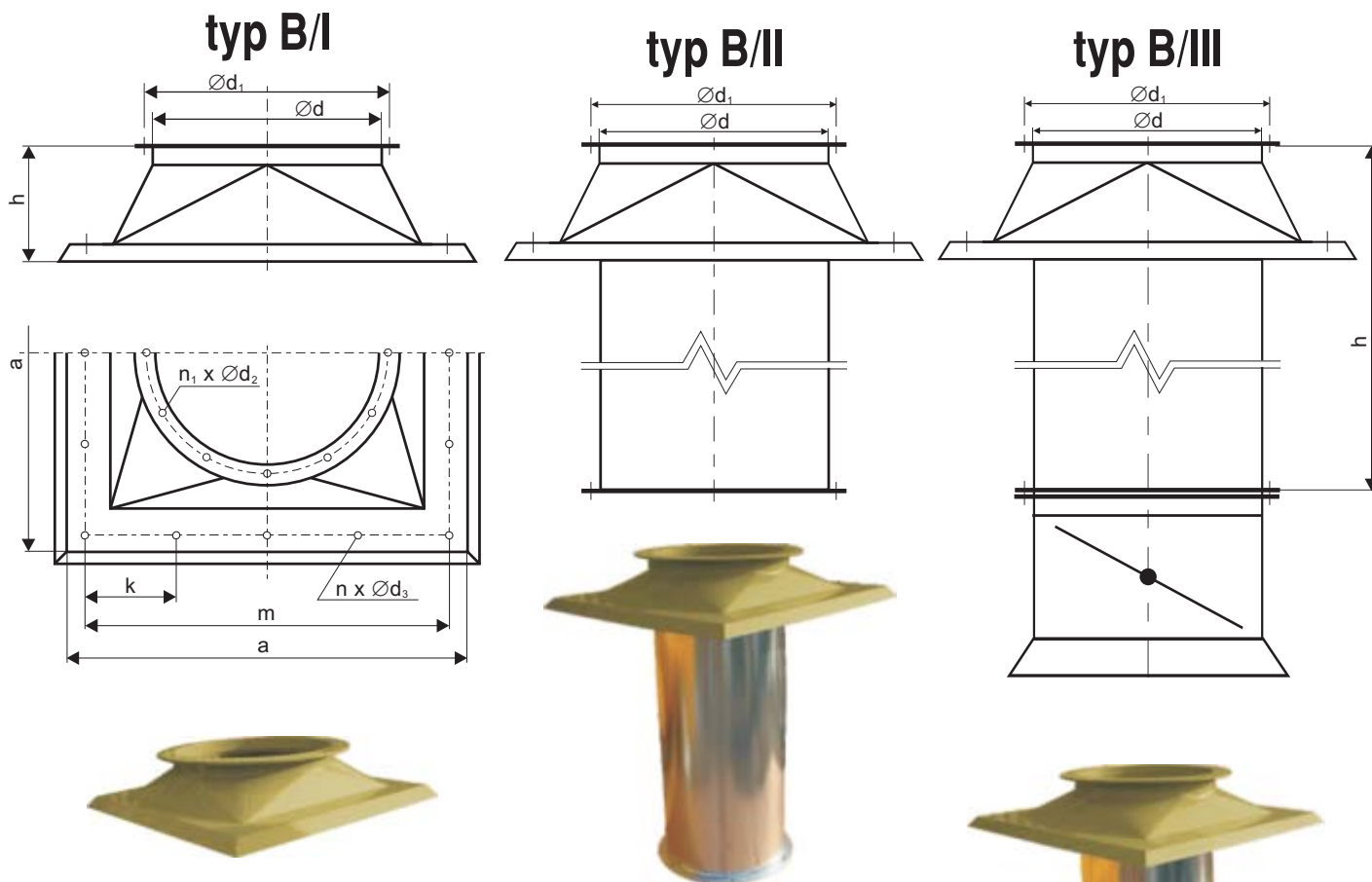

Wielkość d	d ₁	d ₂	d ₃	h	a	k	m	n	n ₁	Masa [kg]	
										laminat	stal
160	190	10	6	105	370	295	295	4	4	1,3	2,6
200	230	10	10	115	410	330	330	4	4	1,8	2,3
250	280	10	10	125	475	395	395	4	6	2,4	3,6
315	345	10	10	145	550	474	474	4	6	4,5	5,5
400	430	10	10	150	700	588	588	4	6	5,5	7,0
500	510	10	10	160	790	355	710	8	8	6,1	8,5
630	700	10	10	225	970	217,5	870	16	16	7,0	10,2

Podstawy dachowe wykonywane są z laminatu poliestrowo-szklanego (laminat w kolorze wentylatora) dla wariantu standardowego, kwasoodpornego oraz przeciwybuchowego jak również ze stali w wykonaniu tradycyjnym.

W przypadku podstaw stalowych powierzchnie pokrywane są galwanicznie warstwą cynku. Istnieje możliwość malowania w kolorze wymaganym za pomocą farb proszkowych.

Podstawy wykonywane są w wariantach B/I, B/II (podstawa z kanałem wentylacyjnym) oraz B/III (podstawa z kanałem wentylacyjnym i przepustnicą). Przepustnice oferujemy w wariantach: nastawna (polecamy wariant montażowy z siłownikiem elektrycznym BELIMO) lub bezwładnościowa otwierana przy pomocy ciągu powietrza przy pracy wentylatora i automatycznie zamykająca się po jego wyłączeniu. Wymiar L w podstawach typ B/II jest długością kanału wentylacyjnego bezpośrednio przykręconego do kołnierza podstawy B/I. Wymiar ten może być zamawiany o dowolnej długości wymaganej przez inwestora. Standardowa długość tego kanału to odcinek równy 1 m.

Technologia wykonania podstawy dachowej oraz wykorzystane przy ich montażu elementy złączne, pozwalają uzyskać wysoką jakość końcową i trwałą odporność na korozjotwórczy wpływ warunków atmosferycznych.

PODSTAWY DACHOWE 160

PODSTAWA DACHOWA 160 B/I
PRZECIWWYBUCHOWA

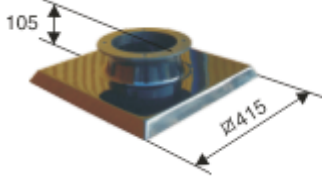

PODSTAWA DACHOWA 160 B/I
LAMINATOWA

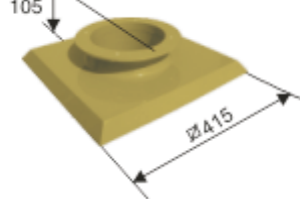

PODSTAWA DACHOWA 160 B/I
OCYNKOWANA

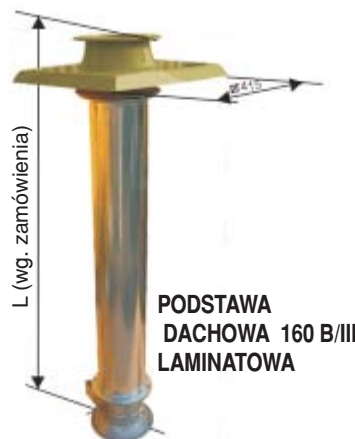
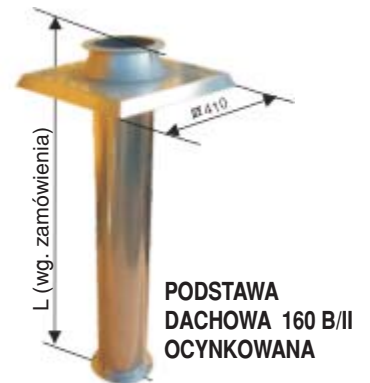
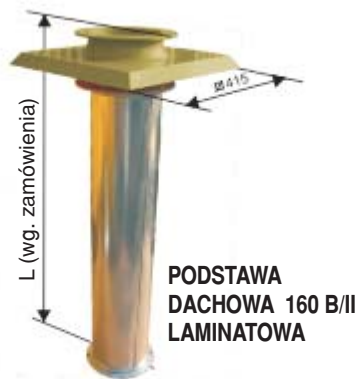
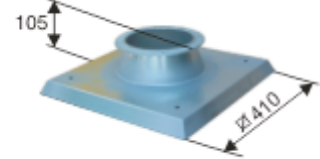

Wielkość d	d ₁	d ₂	d ₃	h	a	k	m	n	n ₁	Masa [kg]	
										laminat	stal
160	190	10	6	105	370	295	295	4	4	1.3	2.6

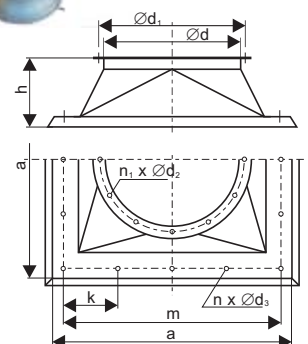

Podstawy dachowe wykonane są z kompozytu poliestrowo-szklanego w wersji standardowej lub antystatyzowanego w wersji przeciwwybuchowej. Kolorystyka podstaw jest dowolna wg. tabelu RAL, tylko w przypadku podstaw przeciwwybuchowych jedynym kolorem dostępnym jest kolor czarny. Kompozyt ten jest trwale barwiony na dowolny kolor w procesie technologicznym.

PODSTAWY DACHOWE 200

PODSTAWA DACHOWA 200 B/I
PRZECIWWYBUCHOWA

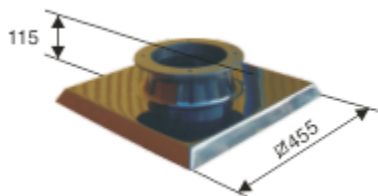

PODSTAWA DACHOWA 200 B/I
LAMINATOWA

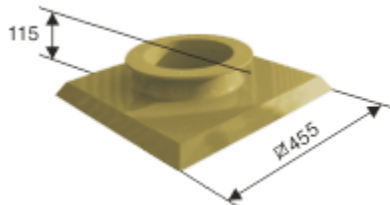

PODSTAWA DACHOWA 200 B/I
OCYNKOWANA

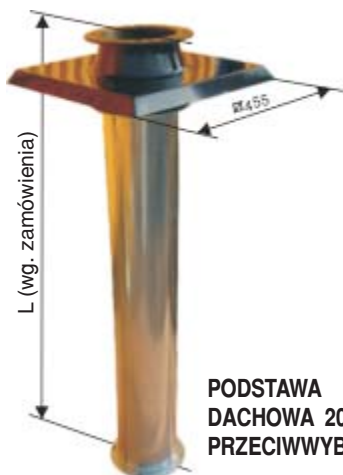
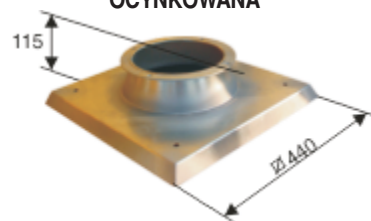

PODSTAWA
DACHOWA 200 B/II
PRZECIWWYBUCHOWA

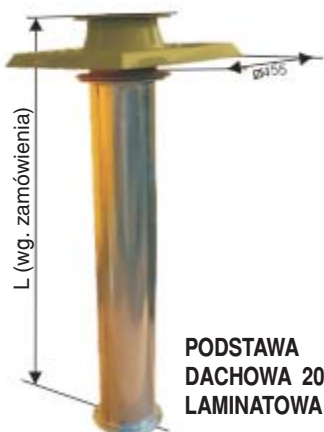

PODSTAWA
DACHOWA 200 B/II
LAMINATOWA



PODSTAWA
DACHOWA 200 B/II
OCYNKOWANA

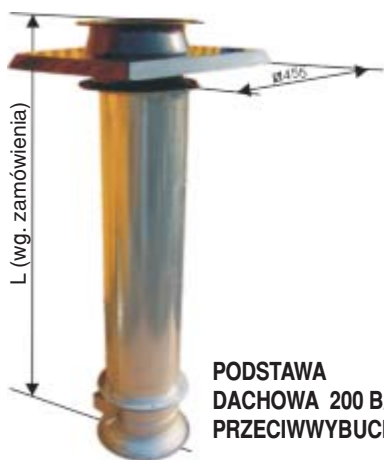

PODSTAWA
DACHOWA 200 B/III
PRZECIWWYBUCHOWA

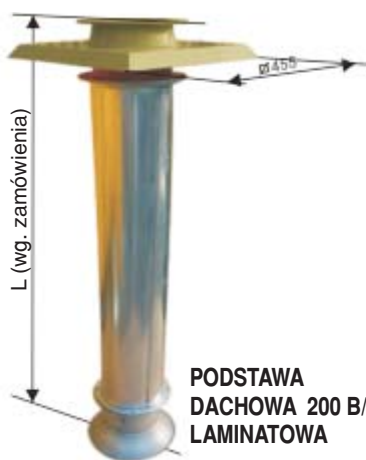

PODSTAWA
DACHOWA 200 B/III
LAMINATOWA

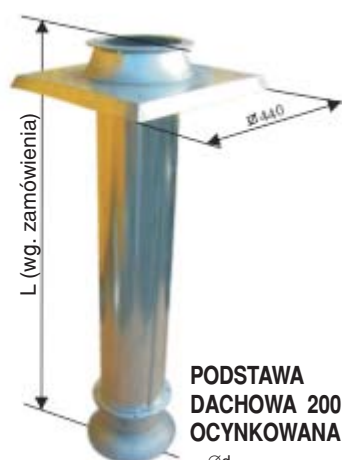

PODSTAWA
DACHOWA 200 B/III
OCYNKOWANA

Wielkość d	d ₁	d ₂	d ₃	h	a	k	m	n	n ₁	Masa [kg]	
										laminat	stal
200	230	10	10	115	410	330	330	4	4	1,8	2,3

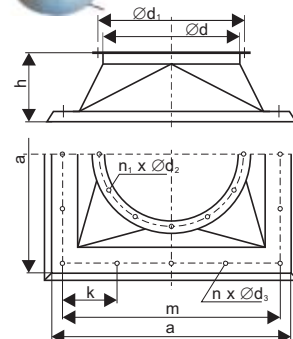

Technologia wykonania podstawy dachowej oraz wykorzystane przy ich montażu elementy złączne, pozwalają uzyskać wysoką jakość końcową i trwałą odporność na korozyjny wpływ warunków atmosferycznych.

PODSTAWY DACHOWE 250

PODSTAWA DACHOWA 250 B/I
PRZECIWWYBUCHOWA

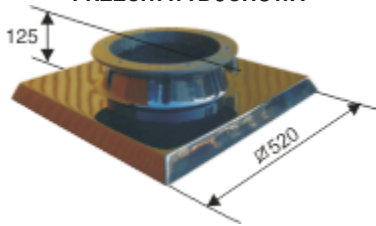

PODSTAWA DACHOWA 250 B/I
LAMINATOWA

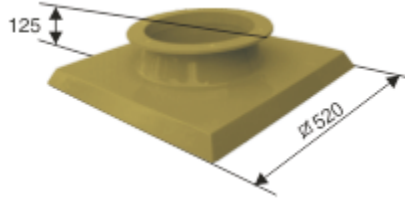

PODSTAWA DACHOWA 250 B/I
OCYNKOWANA

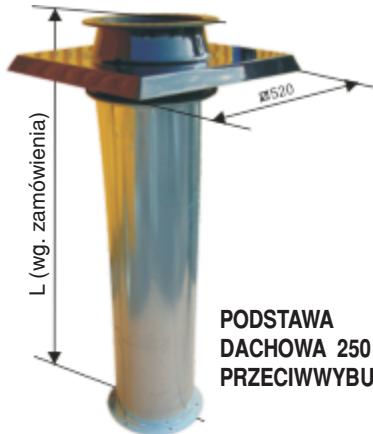
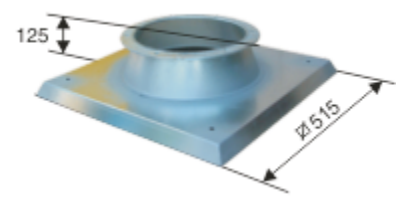

PODSTAWA
DACHOWA 250 B/II
PRZECIWWYBUCHOWA

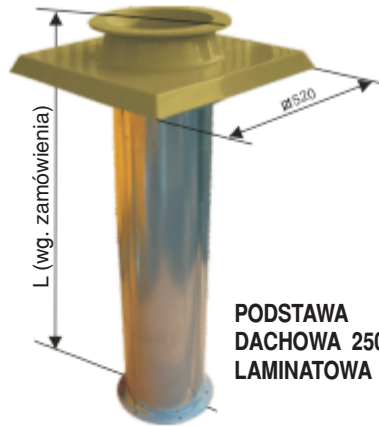

PODSTAWA
DACHOWA 250 B/II
LAMINATOWA

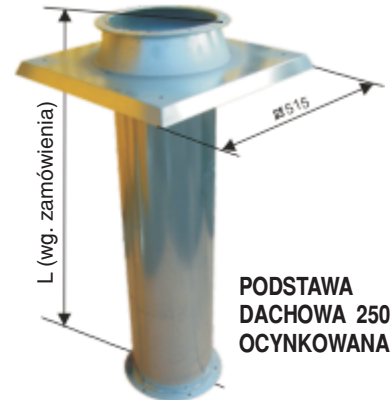

PODSTAWA
DACHOWA 250 B/II
OCYNKOWANA



PODSTAWA
DACHOWA 250 B/III
PRZECIWWYBUCHOWA

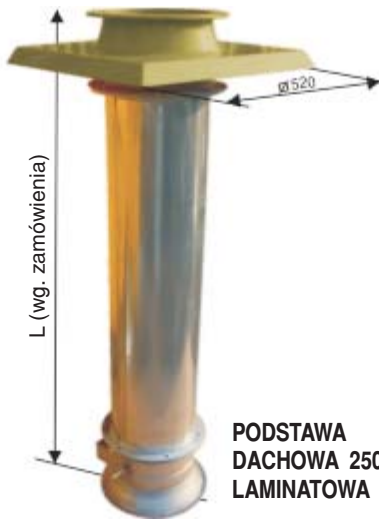

PODSTAWA
DACHOWA 250 B/III
LAMINATOWA

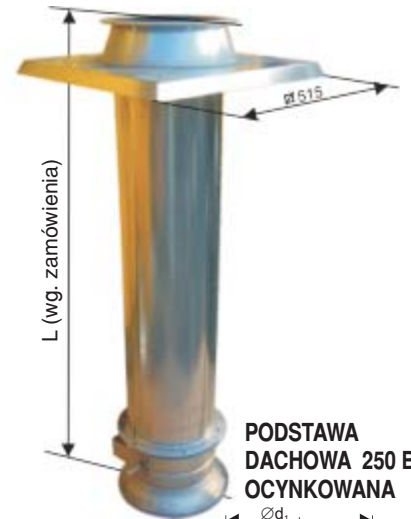

PODSTAWA
DACHOWA 250 B/III
OCYNKOWANA

Wielkość d	d ₁	d ₂	d ₃	h	a	k	m	n	n ₁	Masa [kg]	
										laminat	stal
250	280	10	10	125	480	395	395	4	6	2,4	3,6

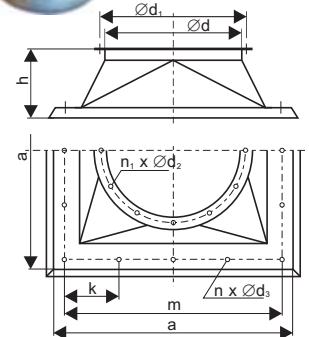

Podstawy dachowe wykonane są z kompozytu poliestrowo-szklanego w wersji standardowej lub antystatyzowanego w wersji przeciwwybuchowej. Kolorystyka podstaw jest dowolna wg. tabelu RAL, tylko w przypadku podstaw przeciwwybuchowych jedynym kolorem dostępnym jest kolor czarny. Kompozyt ten jest trwale barwiony na dowolny kolor w procesie technologicznym.

PODSTAWY DACHOWE 315

PODSTAWA DACHOWA 315 B/I
PRZECIWWYBUCHOWA

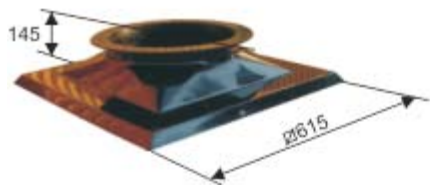

PODSTAWA DACHOWA 315 B/I
LAMINATOWA



PODSTAWA DACHOWA 315 B/I
OCYNKOWANA

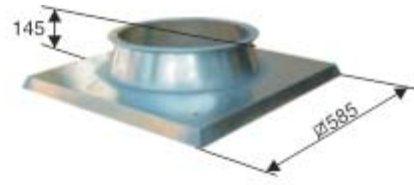

PODSTAWA
DACHOWA 315 B/II
PRZECIWWYBUCHOWA

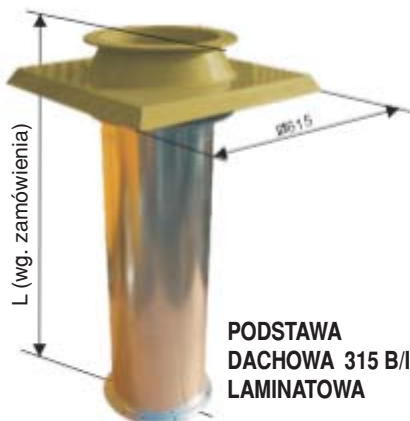

PODSTAWA
DACHOWA 315 B/II
LAMINATOWA

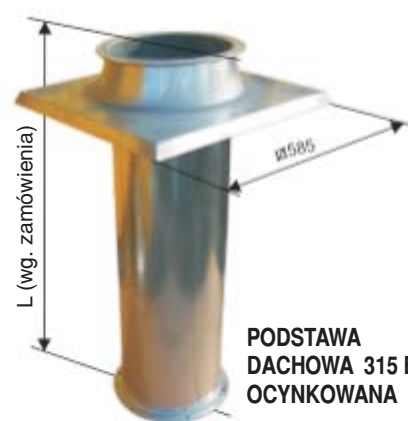

PODSTAWA
DACHOWA 315 B/II
OCYNKOWANA

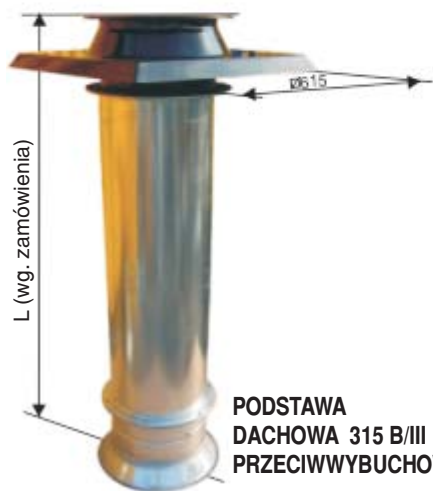

PODSTAWA
DACHOWA 315 B/III
PRZECIWWYBUCHOWA

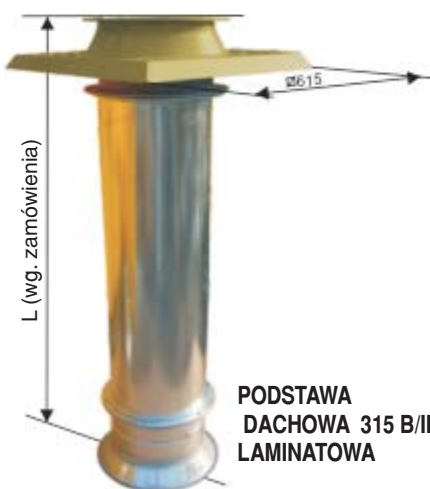

PODSTAWA
DACHOWA 315 B/III
LAMINATOWA

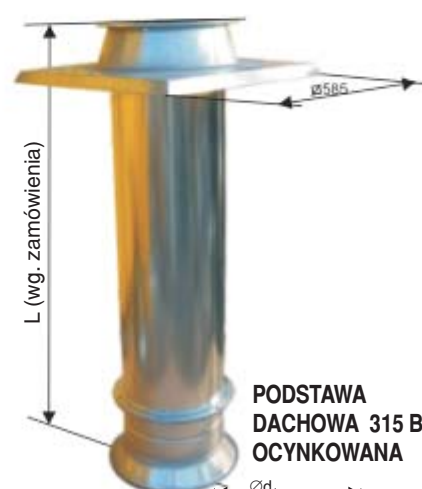

PODSTAWA
DACHOWA 315 B/III
OCYNKOWANA

Wielkość d	d ₁	d ₂	d ₃	h	a	k	m	n	n ₁	Masa [kg]	
										laminat	stal
315	345	10	10	145	550	474	474	4	6	4.5	5.5

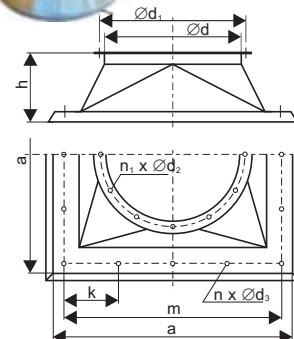

Technologia wykonania podstawy dachowej oraz wykorzystane przy ich montażu elementy złączne, pozwalają uzyskać wysoką jakość końcową i trwałą odporność na korozyjny wpływ warunków atmosferycznych.

PODSTAWY DACHOWE 400

PODSTAWA DACHOWA 400 B/I
PRZECIWWYBUCHOWA

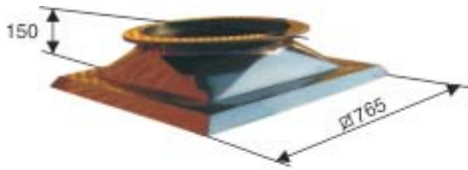

PODSTAWA DACHOWA 400 B/I
LAMINATOWA



PODSTAWA DACHOWA 400 B/I
OCYNKOWANA

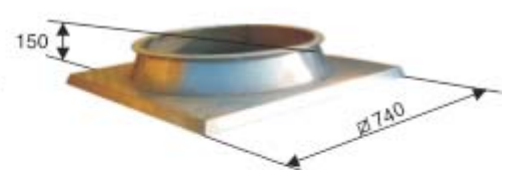

PODSTAWA
DACHOWA 400 B/II
PRZECIWWYBUCHOWA

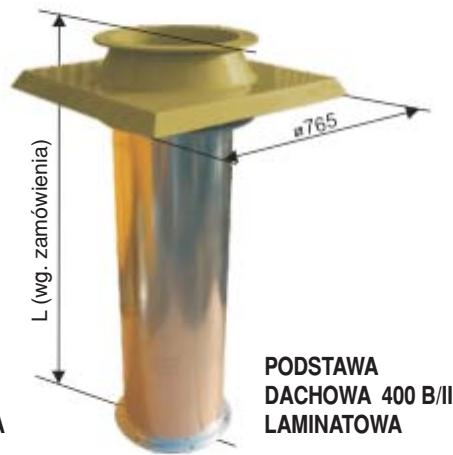

PODSTAWA
DACHOWA 400 B/II
LAMINATOWA



PODSTAWA
DACHOWA 400 B/II
OCYNKOWANA



PODSTAWA
DACHOWA 400 B/III
PRZECIWWYBUCHOWA

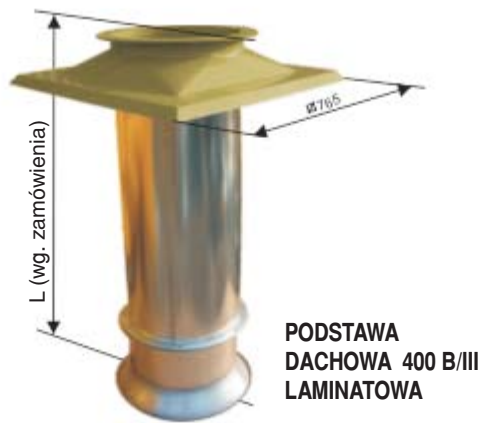

PODSTAWA
DACHOWA 400 B/III
LAMINATOWA



PODSTAWA
DACHOWA 400 B/III
OCYNKOWANA

Wielkość d	d ₁	d ₂	d ₃	h	a	k	m	n	n ₁	Masa [kg]	
										laminat	stal
400	430	10	10	150	705	588	588	4	6	5.5	7.0

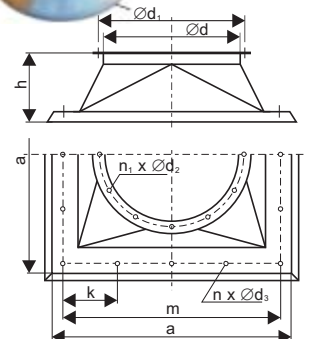

Podstawy dachowe wykonane są z kompozytu poliestrowo-szklanego w wersji standardowej lub antystatyzowanego w wersji przeciwwybuchowej. Kolorystyka podstaw jest dowolna wg. tabelu RAL, tylko w przypadku podstaw przeciwwybuchowych jedynym kolorem dostępnym jest kolor czarny. Kompozyt ten jest trwale barwiony na dowolny kolor w procesie technologicznym.

PODSTAWY DACHOWE 500

PODSTAWA DACHOWA 500 B/I
LAMINATOWA

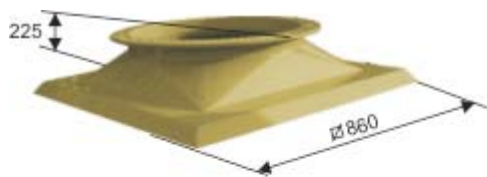

PODSTAWA DACHOWA 500 B/I
OCYNKOWANA

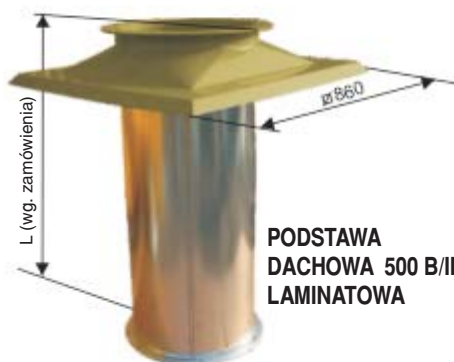
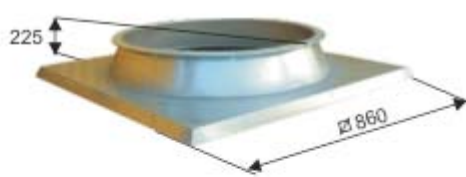

PODSTAWA
DACHOWA 500 B/II
LAMINATOWA



PODSTAWA
DACHOWA 500 B/II
OCYNKOWANA

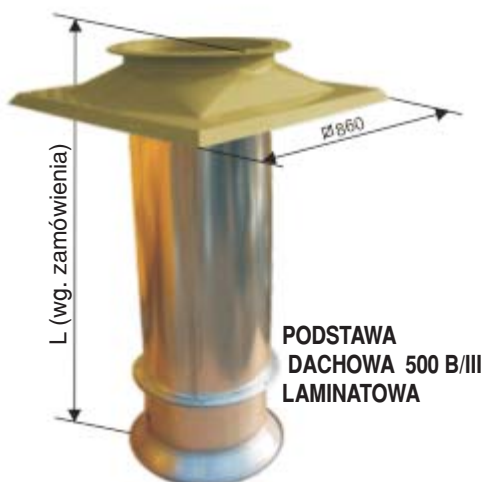

PODSTAWA
DACHOWA 500 B/III
LAMINATOWA



PODSTAWA
DACHOWA 500 B/III
OCYNKOWANA

Wielkość d	d ₁	d ₂	d ₃	h	a	k	m	n	n ₁	Masa [kg]	
										laminat	stal
500	510	10	10	160	790	355	710	8	8	6.1	8.5

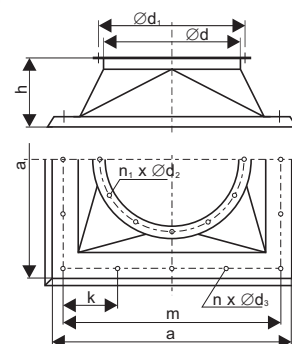

Technologia wykonania podstawy dachowej oraz wykorzystane przy ich montażu elementy złączne, pozwalają uzyskać wysoką jakość końcową i trwałą odporność na korozyjny wpływ warunków atmosferycznych.

PODSTAWY DACHOWE 630

PODSTAWA DACHOWA 630 B/I
PRZECIWWYBUCHOWA

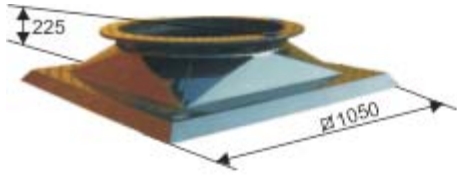

PODSTAWA DACHOWA 630 B/I
LAMINATOWA

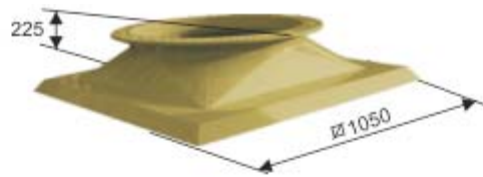

PODSTAWA DACHOWA 630 B/I
OCYNKOWANA

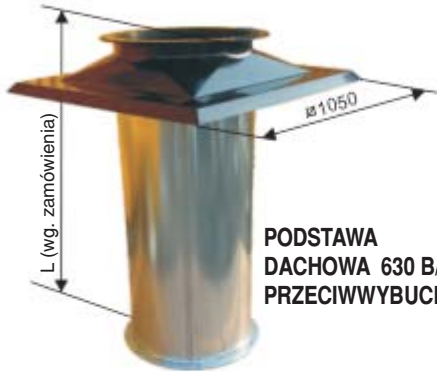
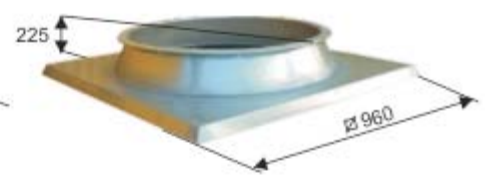

PODSTAWA
DACHOWA 630 B/II
PRZECIWWYBUCHOWA

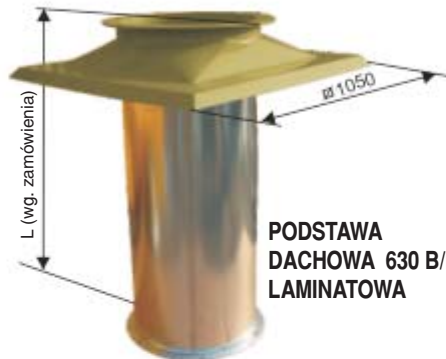

PODSTAWA
DACHOWA 630 B/II
LAMINATOWA



PODSTAWA
DACHOWA 630 B/II
OCYNKOWANA



PODSTAWA
DACHOWA 630 B/III
PRZECIWWYBUCHOWA

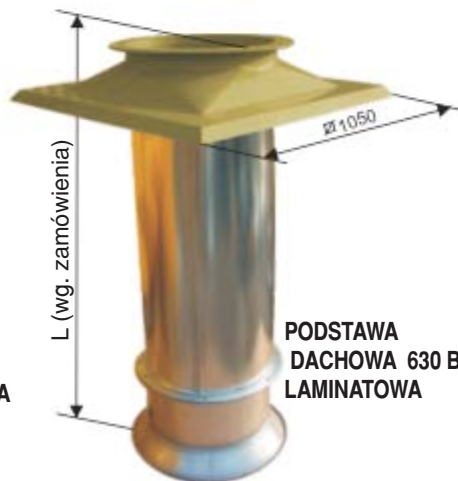

PODSTAWA
DACHOWA 630 B/III
LAMINATOWA



PODSTAWA
DACHOWA 630 B/III
OCYNKOWANA

Wielkość d	d ₁	d ₂	d ₃	h	a	k	m	n	n ₁	Masa [kg]	
										laminat	stal
630	700	10	10	225	970	217,5	870	16	16	7.0	10.2

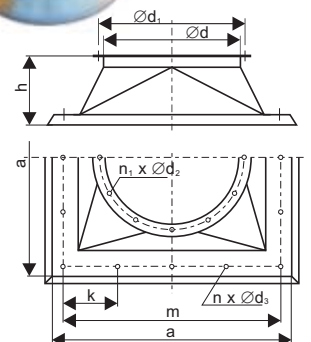

Podstawy dachowe wykonane są z kompozytu poliestrowo-szklanego w wersji standardowej lub antystatyzowanego w wersji przeciwwybuchowej. Kolorystyka podstaw jest dowolna wg. tabelu RAL, tylko w przypadku podstaw przeciwwybuchowych jedynym kolorem dostępnym jest kolor czarny. Kompozyt ten jest trwale barwiony na dowolny kolor w procesie technologicznym.